

**ALFIX**<sup>®</sup>  
*Ansvarlig styrke*

# Vådrum

## Vandtætning med Alfix smøremembran



**Monteringsanvisning for vandtætningssystem med Alfix 1K Tætningsmasse og 2K Tætningsmasse i vådrum på lette og tunge væg- og gulvkonstruktioner**

**D K**

Dansk produktion &  
familieeje siden 1963

**DK**

# Introduktion

Alfix har siden 2009 anvendt Eta systemet i alle nordiske lande, tilpasset de nationale krav.

Vådtrum, Vandtætning med Alfix beskriver udførelse med vandtæt flisesystem i vådrum med et kit af produkter med ETA godkendelse der opfylder de europæiske krav samt de særlige danske krav, beskrevet i SBI-anvisning 252.

De nationale krav beskriver vandtætning på skeletvægge og gulv- og vægkonstruktioner der indeholder organiske materialer. Det vandtætte lag skal have en samlet membrantykkelse på mindst 1 mm.

Fugtbeskyttelse af ydervægge på lette konstruktioner med skeletvægge hvor kravet til membranens vanddampsmodstand skal være på min.:

$$Z \geq 100 \text{ GPa} \times s \times \text{m}^2/\text{kg}.$$

Produkterne er CE-mærkede i henhold til Byggevareforordningen (CPR) med tilhørende ydeevnedeklaration (DOP) og produkterne er certificerede - med løbende inspektion og kontrol af akkrediteret Institut: Dancert.

Anvendelsesområdet er vådrum i boliger, hoteller og andre vådrum i såvel nye boliger som ved renovering og gælder for overflader med keramiske fliser eller natursten efter de gældende regler:

Bygningsreglementet 2010, BR 10.  
Fugt i bygninger – SBI-anvisning 224.  
VÅDRUM - SBI-anvisning 252.

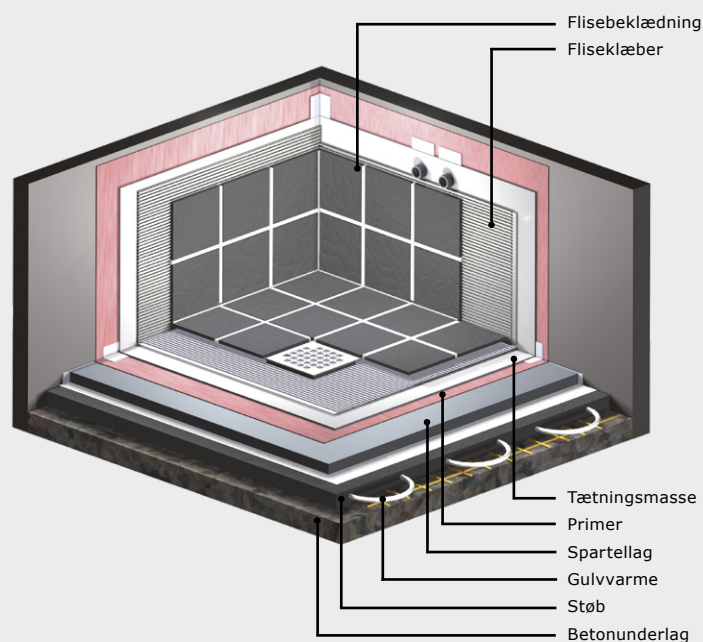

## Alfix system godkendelser:

### Vådtrumssystemer med ETA-godkendelse

Alfix 1K Watertight coverings kit, ETA- 09/0048.  
Alfix 2K Watertight coverings kit, ETA- 09/0047.  
Alfix Banemembran Watertight coverings kit, ETA- 11/0501.

# Vådtrum, definition

Ved vådrum forstås rum påvirket af vand eller høj relativ luftfugtighed. Der skelnes mellem:

- Vådtrum med vandpåvirkning af både gulv og væg, f. eks. baderum med bruser eller badekar og
- Vådtrum med kun lejlighedsvis vandpåvirkning af gulvet, f. eks. wc-rum og bryggers, hvor vægge ikke regnes med som vådrum.

## Zoneinddeling

Vådtrum opdeles i **vådzone** og i **fugtig zone**.

Vådzone omfatter den del af rummet, hvor der jævnligt optræder direkte vandpåvirkning. Konstruktionen udføres vandtæt f. eks. med en flydende membran og flisebeklædning.

Fugtig zone er vægområder uden for vådzone, hvor der kan optræde stor fugtighed og lejlighedsvis vandpåvirkning. På fugtfølsomme underlag stilles krav til vanddampmodstand.

- Gulve er altid vådzone
- Vægge i brusenicher eller omkring badekar er vådzone.
- Hvis brusenicher eller badekar afskærmes med faste vægge er vådzone kun indenfor disse.
- Områder omkring håndvaske er vådzone, hvis armaturet er forsynet med bruser.
- I små vådrum omfatter vådzone hele rummet. Små vådrum defineres som mindre end 3,25 m<sup>2</sup> eller med bredde på 1,30 m eller derunder.
- Gulvområder, der udsættes for jævnlig vandpåvirkning, skal udføres med fald på 1-2%. I områder, der ikke jævnligt udsættes for vandpåvirkning anbefales et fald på 0,5%. Bagfald skal undgås.

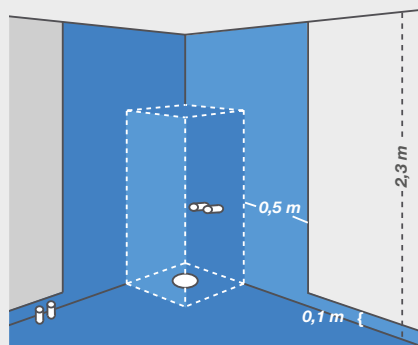

*Bruseniche*

*-Vådzone på hele gulvet og vægge omkring bruseniche.*

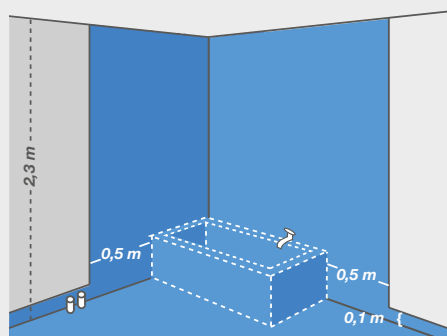

*Badekar*

*-Vådzone på hele gulvet og vægge omkring badekar.*

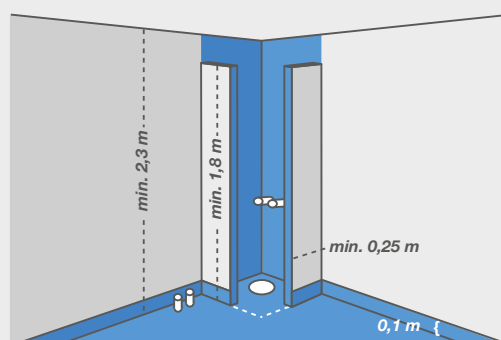

*Bruseniche med faste vægge*

*-Vådzone på hele gulvet og i bruseniche.*

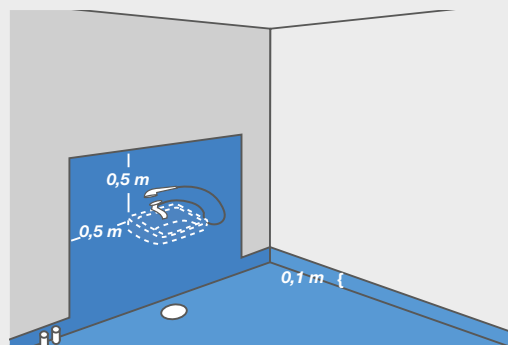

*Håndvask med håndbruser*

*-Vådzone på hele gulvet og rundt om håndvask.*

 Vådzone

 Fugtig zone

## Egnede underlag og klargøring



### Ikke-fugtfølsomme underlag

Puds, murværk, beton min. 1 måned.  
Betonafretningslag min. 2 døgn, porebeton, letklinkerbeton, eksisterende fliser.  
Kalciumsilikatplader, vådrumsplader af cement som f. eks. Aquapanel, Powerpanel H2O, Hydropanel, Ivarit UniCo samt Internit VR.  
Polystyrenplader med cementfiberarmeret overflade som f. eks. Wediboard, Jackoboard og Luxplader.

### Fugtfølsomme underlag

Gipspuds, vådrumsgips-, fibergipsplader og Glasroc Hydro.  
Krydsfinér på gulve. Plader af minimum 19 mm krydsfinér, fugtindhold mellem 9-12%. Konstruktionen må ikke fjedre. Pladerne skal monteres med afstand til vægge.

### Generelt

Overfladen skal være plan, fri for huller, gennemgående revner og rengjort for støv, fedt og cementslam, samt fremstå overfladetør.

Eksisterende flisebeklædning skal være fastsiddende, og overfladen skal være fri for kalkaflejringer. Overfladen rengøres for fedt og snavs med Alfix Grundrens.

Opsætning og montering af pladeunderlag skal være udført nøje efter leverandørens anvisning.

Større stivhed i gulvkonstruktionen kan opnås med Alfix PlaneMix selvudflydende spartelmasse i min. 10 mm lagtykkelse.



Støvsugning



Grundrengøring



Spartling

## Andre konstruktioner i vådrum

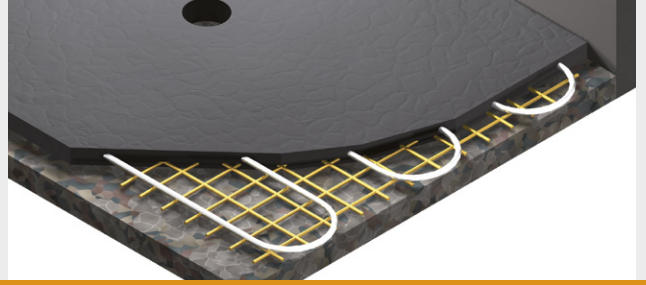

### Gulvvarme

Ved nybyggeri anvendes oftest vandbårne varmeslanger omstøbt med beton. Til renovering anvendes, afhængig af bl.a. byggehøjde enten vandbåret gulvvarme eller elvarmemåtter/-kabler.

### Træbaserede plader, byggehøjde 10 mm

Ved undergulve af træbaserede plader kan anvendes varmemåtter. Varmekilden må ikke placeres, så evt. udtørring af træet kan medføre skader og utæthed i membranen. Konstruktionen må kun anvendes i forbindelse med komfortvarme med max. watt forbrug på 80-100 w/m<sup>2</sup> og max. 27-29°C.

Til indstøbning af varmemåtter anvendes: Alfix PlaneMix 50, selvudflydende spartelmasse.

### Træbjælkelag, byggehøjde 45 mm

På eksisterende træbjælkelag kan udstøbes et betongulv i ca. 45 mm tykkelse med vandbåren gulvvarme eller med elvarmekabler. Begge typer monteres på armeringsnet, og der udstøbes min. 35 mm over slanger/kabler.

Til støbning anvendes: Alfix PlaneMix 80, hurtighærdende støbemasse i henhold til Temainfo SBI 252 - Betongulv med PlaneMix 80.



Udlægning af varmemåtter



Fordeling af spartelmasse



Udstøbning på træbjælkelag



Sammenpudsning

# Faldopbygning



## Generelt

Gulve, som udsættes for jævnlig vandpåvirkning f.eks. i forbindelse med brusebad, skal have fald mod gulvafløb. Fald mod gulvafløb skal være 1-2%. Under badekar og fast inventar bør der være et fald på 2%.

## Fald op til 1% med selvudflydende spartelmasse

Ved opbygning af plant gulv f. eks. i større vådrum eller ved opbygning af fald på eksisterende gulve kan anvendes Alfix PlaneMix 50, der er velegnet til fald op til 1%.

## Fald op til 2% med selvudflydende spartelmasse

Ved anvendelse af vægnære gulvafløb opbygges gulvet med ensidigt fald eller til fald under badekar med Alfix PlaneMix 60, der er velegnet til opbygning af fald op til 2%.

## Fald op til 2% eller mere med støbemasse

Til støbning, afretning eller reparation af undergulve samt opbygning af fald kan anvendes Alfix PlaneMix 80 eller PlaneMix 100, der begge er velegnede til opbygning af fald på 2% eller større.



*Faldopbygning ved traditionelt gulvafløb*



*Faldopbygning ved vægnært gulvafløb*



*Opbygning af fald med støbemasse*

# Forbehandling

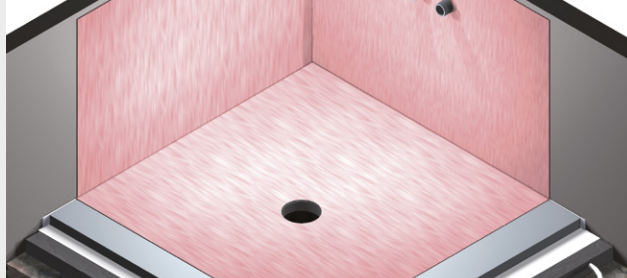

## Ikke-fugtfølsomme underlag

Puds, murværk, porebeton, beton, letklinkerbeton, betonafretningslag samt vådrumsplader af cement og polystyren primes med Alfix PlaneMixPrimer eller Alfix VådrumsPrimer fortyndet med vand i forholdet 1:1. Blandingen påføres med pensel eller rulle til underlaget er mættet.

Tørretid: Ca. 1 time.

Forbrug: Ca. 0,1 liter/m<sup>2</sup>.

Kalciumsilikatplader

Primes 2 gange med Alfix PlaneMixPrimer eller Alfix VådrumsPrimer, der påføres med pensel eller rulle til fuld dækning.

Første gang fortyndes med vand i forholdet 1:3.

Anden gang ufortyndet.

Tørretid: Ca. 1 time pr. lag.

Forbrug: Ca. 0,2 liter/m<sup>2</sup>.

**NB!** Hvis kalciumsilikatpladerne er opsat med en bagvedliggende plastfolie, primes kun én gang fortyndet med vand i forholdet 1:3. Yderligere vandtætning undlades, idet folien udgør det vandtætte lag.

## Fugtfølsomme underlag

Vådrumsgipsplader

Primning 2 gange med Alfix VådrumsPrimer vil sikre en tilstrækkelig fugtbeskyttelse af ydervæge med skeletkonstruktion.

Alle overflader primes med Alfix VådrumsPrimer, der påføres med pensel eller rulle til fuld dækning.

Tørretid: Ca. 1 time.

Forbrug: Ca. 0,20 liter/m<sup>2</sup>.

Gipspuds/fibergipsplader

Primes 2 gange med Alfix VådrumsPrimer, der påføres med pensel eller rulle til fuld dækning.

Første gang fortyndes med vand i forholdet 1:3.

Anden gang ufortyndet.

Forbrug: Ca. 0,20 liter/m<sup>2</sup>.

Krydsfinér (kun gulv)

Primes 2 gange med Alfix VådrumsPrimer, der påføres med pensel eller rulle til fuld dækning.

Første gang fortyndes med vand i forholdet 1:3.

Anden gang ufortyndet.

Tørretid: Ca. 1 time pr. lag.

Forbrug: Ca. 0,20 liter/m<sup>2</sup>.



Primning på væg med rulle



Primning på gulv med rulle

# Forseglinger



## Samlinger

Til overbygning af revner og forstærkning af pladesamlinger i vådzone anvendes Alfix Armeringsvæv, som monteres i Alfix Tætningsmasse.

## Hjørner

Til hjørner afpasses stykker af selvklæbende Alfix Seal-Strip tætningsbånd på ca. 15 cm. Fra midten skæres et snit på tværs, så stykket kan foldes til et hjørne. Derefter fjernes beskyttelsespapiret, og hjørnet monteres med overlap på min. 20 mm. Alternativt kan anvendes Alfix Armeringsvæv, som monteres i Alfix Tætningsmasse.

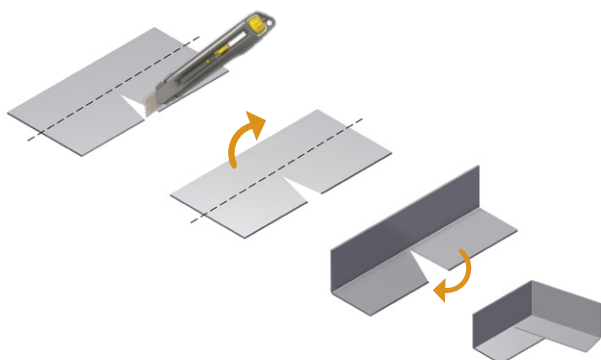

## Overgang væg og gulv

I overgang mellem væg og gulv samt i lodrette hjørner i vådzone monteres selvklæbende Alfix Seal-Strip tætningsbånd. Montering foretages ved først at fjerne halvdelen af beskyttelsespapiret og trykke båndet fast. Fjern derefter beskyttelsespapiret fra den anden halvdel samtidig med, at tætningsbåndet trykkes på plads.

Alternativt kan anvendes Alfix Armeringsvæv, der monteres i Alfix Tætningsmasse.



Forstærkning af samling



Tilpasning af selvklæbende hjørne



Montering af hjørne



Montering i overgang væg og gulv



# Forseglinger



## Rørgennemføringer

Til rørgennemføringer monteres stykker af selvklæbende Alfix Seal-Strip tætningsbånd. Hullet tilpasses, så det danner en krave omkring røret. Alternativt anvendes Alfix Rørmanchetter monteret i Alfix Tætningsmasse.

Montering foretages ved først at fjerne halvdelen af beskyttelsespapiret og trykke båndet fast. Fjern derefter beskyttelsespapiret fra den anden halvdel samtidig med at tætningsbåndet trykkes på plads.

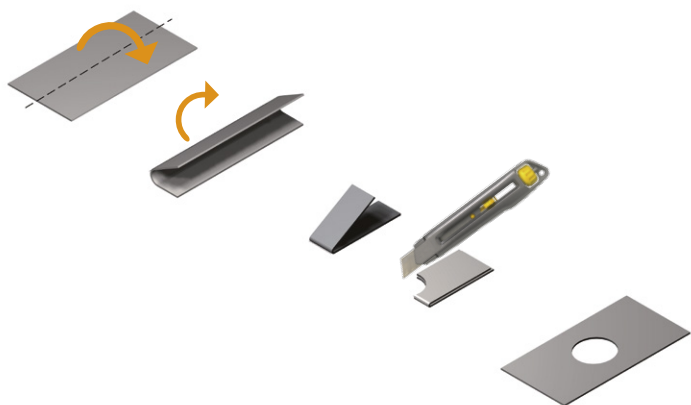

Montering ved rør



Montering af afløbsmanchet

## Afløb

Ved gulvafløb monteres selvklæbende Alfix Afløbsmanchet.

Til designerafløb anvendes Alfix Afløbsmanchet type L eller H.

Afløbets flange affedtes med f.eks. acetone inden montering.

Montering af Alfix Afløbsmanchet sker ved først at fjerne halvdelen af beskyttelsespapiret og trykke manchetten fast til underlag og afløb. Herefter monteres den anden halvdel på samme måde.

For mere information om specifikke gulvafløb, se brochuren "Vådtrum - forsegling ved gulvafløb".



Markering og udskæring af hul



Renskæring af kanter ved designafløb

# Vandtætning med Alfix 1K Tætningsmasse

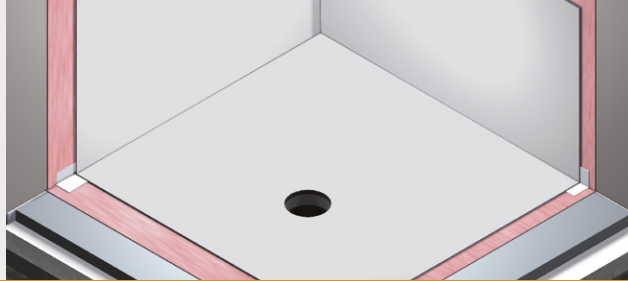

## Generelt

Arbejdstemperatur: Min. +10° C og max. +30° C. Underlaget skal være overflade- eller hvidtørt, bæredygtigt og rengjort for støv, fedt og cementslam samt fri for gennemgående revner, udblomstringer og forskallingsolie. Hvis underlaget indeholder restfugt anbefales det at anvende Alfix 2K Tætningsmasse.

## Alfix 1K Tætningsmasse

Alfix 1K Tætningsmasse er en 1-komponent tætningsmasse, der er klar til brug.

Alfix 1K Tætningsmasse påføres underlaget som et heldækkende porefrit lag. Arbejdet udføres med f.eks. malerrulle, pensel eller 4 x 4 mm tandspartel.

Påføringen med malerrulle eller pensel udføres bedst af 2-3 omgange.

Påføring med spartel udføres bedst af 2 omgange. Første påføring som et tyndt, porefyldende lag. Ved efterfølgende påføring benyttes en 4 x 4 mm tandspartel. Overfladen glittes herefter med spartlens glatte side.

Tætningsmassen påføres helt ind over Alfix Armeringsvæv, Alfix Seal-Strip tætningsbånd og Alfix Afløbsmanchet.

Tørretid 1K Tætningsmasse: Efter første påføring ca. 3 timer. Efterfølgende lag ca. 12 timer. Forbrug: Min. 1,84 kg/m<sup>2</sup>, svarende til en samlet membrantykkelse på mindst 1 mm.

## Forventet udfald

Tætningsmassen skal fremstå som et jævnt heldækkende lag uden huller og revner.

Tætningsmassen skal være tør og bæredygtig inden flisemontering.



*Tætningsmasse klar til påføring*

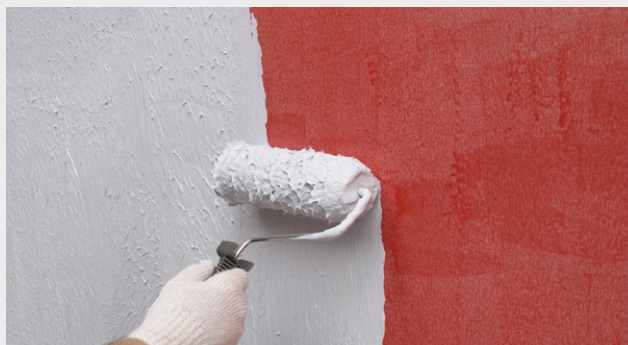

*Påføring med rulle*



*Påføring med pensel*



*Klar til flisemontering*

# Vandtætning med Alfix 2K Tætningsmasse

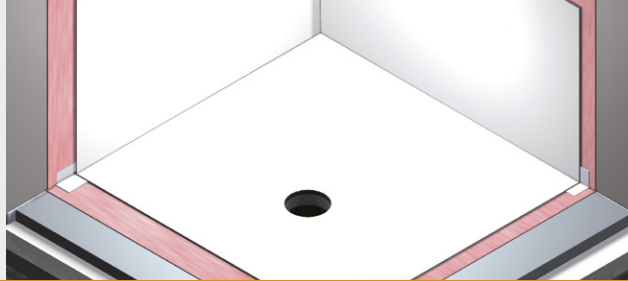

## Generelt

Arbejdstemperatur: Min. +10° C og max. +30° C.  
Underlaget skal være overflade- eller hvidtørt, bæredygtigt og rengjort for støv, fedt og cementslam samt fri for gennemgående revner, udblomstringer og forskallingsolie.

## Alfix 2K Tætningsmasse

Alfix 2K Tætningsmasse består af 2 komponenter, binder og cement. De to komponenter blandes under omrøring og er herefter klar til brug.

Forarbejdningsstid: Ca. 2 timer.

2K Tætningsmassen påføres underlaget som et heldækkende porefrit lag.

Påføring med spartel udføres bedst af 2 omgange.

Første påføring som et tyndt, porefyldende lag.

Ved efterfølgende påføring benyttes en 4 x 4 mm tandspartel. Overfladen glittes herefter med spartelens glatte side.

Tætningsmassen påføres helt ind over Alfix Armeringsvæv, Alfix Seal-Strip tætningsbånd og Alfix Afløbsmanchet.

Påføringen med malerrulle eller pensel udføres bedst i 2-3 omgange.

Tørretid 2K Tætningsmasse: Efter første påføring

ca. ½-1 time. Efterfølgende lag ca. 6 timer.

Forbrug: 1,2-1,5 kg/m<sup>2</sup> svarende til en samlet membrantrykkelse på mindst 1 mm.

## Forventet udfald

Tætningsmassen skal fremstå som et jævnt heldækkende lag uden huller og revner.

Tætningsmassen skal være tør og bæredygtig inden flisemontering.



*Blanding af binder og cement*



*Påføring med tandspartel...*



*... og efterfølgende glitning*

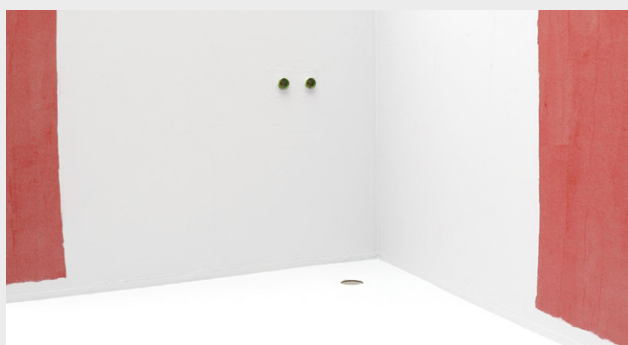

*Klar til flisemontering*

# Flisemontering

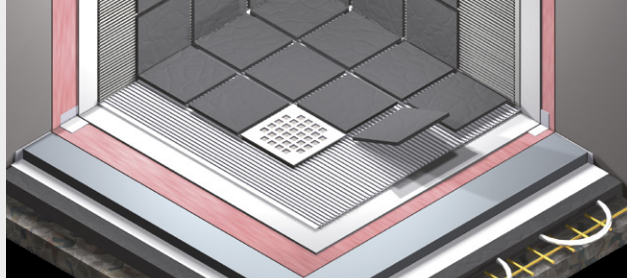

## Flisemontering

Ved montering af fliser skal underlag og materialer have en min. temperatur på +10°C.

Montering af fliser kan udføres med Alfix LetFix Plus, Alfix LetFix Universal, Alfix ProFix Plus, Alfix ProFix, Alfix FlexFix eller Alfix CombiFix.

Kløberen påføres underlaget med tandspartel og fliserne trykkes/vrides på plads, så fliserens bagside dækkes.

På underlag af krydsfiner tilsættes Alfix FlexBinder til klæberen.

Tørretid inden fugning: Ca. 1-2 døgn.

Forbrug:

Flise-format	LetFix Plus	ProFix Plus	CombiFix	FlexFix	LetFix Universal
<50 mm	Forbrug kg/m <sup>2</sup> ved tandstørrelse 4x4 mm				
	ca. 0,85	ca. 1,0	ca. 1,2	ca. 1,2	ca. 1,0
50-200 mm	Forbrug kg/m <sup>2</sup> ved tandstørrelse 6x6 mm				
	ca. 1,3	ca. 1,4	ca. 1,8	ca. 1,8	ca. 1,5
200-300 mm	Forbrug kg/m <sup>2</sup> ved tandstørrelse 8x8 mm				
	ca. 1,8	ca. 1,8	ca. 2,4	ca. 2,4	ca. 1,9
>300 mm	Forbrug kg/m <sup>2</sup> ved tandstørrelse 10x10 mm				
	ca. 2,0	ca. 2,3	ca. 3,0	ca. 3,0	ca. 2,4



*Påføring af fliseklæber*

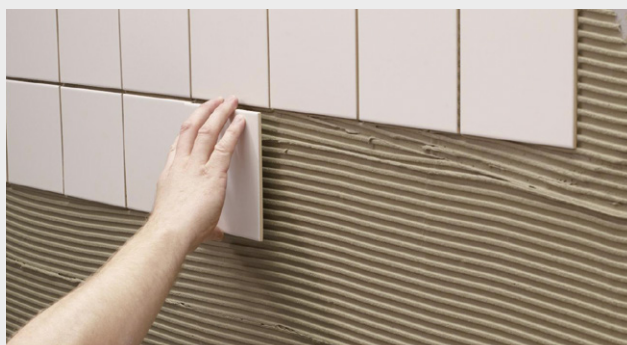

*Montering på væg*



*Montering på gulv*



*Klar til fugning*

# Fugning

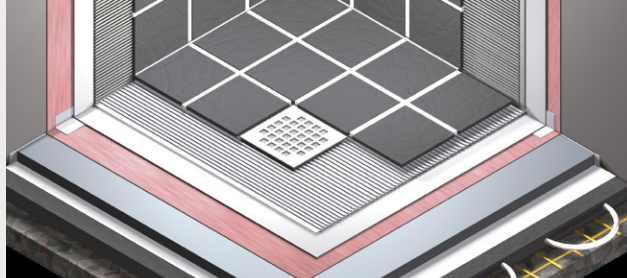

## Cementbaserede fugemasser

Alfix FineFuge - CeraFill 5 kan anvendes til sugende væg- og gulvfliser og mosaik. Fugebredde op til 5 mm.

Alfix QuickFuge Premium 8 kan anvendes til alle typer fliser, klinker, mosaik og natursten. Fugebredde op til 8 mm.

Alfix UniversalFuge - CeraFill 10 kan anvendes til fliser, klinker og mosaik med moderat eller lav sugning. Fugebredde op til 10 mm.

Tørretid inden ibrugtagning: 1-2 døgn afhængig af produkt.  
Forbrug: Der henvises til forbrugsberegner på [alfix.com](http://alfix.com).

## Siliconebaserede fugemasser

Til fugning i hjørner og i overgang væg/gulv samt omkring sanitære installationer anvendes Alfix M-Silicon.

Hærdetid: Ca. 1 mm pr. døgn.  
Forbrug: Ca. 9 m pr. patron ved en fugestørrelse på 4 x 8 mm.

## Forventet udfald

De færdige fuger bør være ensartet fyldte og fremstå med ensartet farve.



*Påføring af cementbaseret fugemasse*



*Rengøring med svamp*



*Fyldning med siliconebaseret fugemasse*



*Overskydende fugemasse fjernes*

# Eftermontering

## Montering af skrue i flisebeklædning

- Underlaget skal være tørt og rent.
- Der monteres et stykke malertape, hvor hullet skal bores.
- Der forbores eventuelt med et lille bor.
- Hullet bores og rengøres for støv.
- Herefter fyldes hullet med Alfix Silicon og der monteres en velegnet Rawlplug.
- Rawlplug fyldes med Alfix Silicon.
- Skruen skrues i og overskydende silikone fjernes.



*Boring af hul*



*Fyldning af hullet med silikone*



*Montering af Rawlplug*



*Montering af skrue efter fyldning med silikone*

# Produktoversigt

## Forbehandling

**PlaneMixPrimer** anvendes til forbehandling af forskellige typer underlag i forbindelse med spartling.



## Spartling og faldopbygning

**PlaneMix 50 og 60** er selvudflydende gulvspartelmasser til afretning og planering.

**PlaneMix 25 Exterior** er selvudflydende vandbestandig afretningsmasse.

**PlaneMix 80** er en hurtighærdende støbemasse til opbygning af gulve.

**PlaneMix 100** er en hurtighærdende vandbestandig støbemasse til opbygning af gulve.



## Forbehandling

**VådramsPrimer** til fugtbeskyttelse af sugende underlag.

Polymerdispersion tilsat røbefarve.

## Forseglinger

**Afløbsmanchet** til vandtæt forsegling omkring gulv afløb. Standard: 33 x 32 cm.

Type H: 40 x 40 cm. Type L: 30 x 120 cm

**Seal-Strip** er et tætningsbånd til elastisk forsegling af samlinger.

**Armeringsvæv** til overbygning af revner og forstærkning over pladesamlinger.

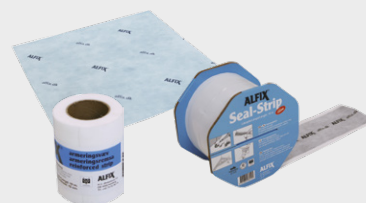

## Vandtætning

**1K Tætningsmasse** flydende 1-komponent tætningsmasse til vandtætning af underlag.

**2K Tætningsmasse** flydende 2-komponent hurtighærdende tætningsmasse til vandtætning af underlag.



## Flisemontering

**CombiFix, LetFix Plus, ProFix Plus, ProFix, FlexFix** er fleksible fliseklæbere til montering af keramiske fliser, klinker, mosaik, natursten og storformatsten.

**LetFix Universal** er en hvid fliseklæber til montering af marmor, keramiske fliser, klinker, og mosaik.



## Fugning

**Finefuge - CeraFill 5** er en flisefuge til fugning af keramiske og stærkt sugende fliser.

**QuickFuge- Premium 8** er en hurtighærdende naturstensfuge til fugning af alle typer keramiske fliser og natursten.

**UniversalFuge - Cerafill 10** er en universalfuge til fugning af både sugende og ikke sugende keramiske fliser.

**M-Silicon** er en højelastisk fugemasse til keramiske fliser, marmor og natursten.





**Alfix er en dansk familieejet virksomhed, stiftet i 1963.**

**Vi vil skabe tryghed for dem, der bygger fremtidens Norden.**

Sortimentet består af et bredt udvalg af: Støbemasser, spartelmasser, vådrumsprodukter, fliseklæbere, fugemasser, pudspåklædere, facademaling samt andre specialprodukter.

**D K** Dansk produktion & familieeje siden 1963



ALFIX A/S  
H. C. Ørsteds Vej 11-13  
DK-6000 Kolding

+45 75 52 90 11  
alfix@alfix.dk  
alfix.com

**ALFIX**<sup>®</sup>  
Ansvarlig styrke